

**B!  
E!  
C!** BILBAO  
EXHIBITION  
CENTRE

**EXPOSSIBLE!**

**Aquí todo  
EXPOSSIBLE!**

[www.bilbaoexhibitioncentre.com](http://www.bilbaoexhibitioncentre.com)



# !ndice



- 1** **BEC!** ..... 3
- 2** Destino Bilbao Bizkaia..... 4
- 3** Centro de Convenciones..... 9
- 4** Pabellones ..... 20
- 5** Atrio..... 25
- 6** Bizkaia Arena..... 26
- 7** Exteriores ..... 29
- 8** Restauración ..... 30
- 9** Servicios ..... 32
- 10** Sostenibilidad..... 33

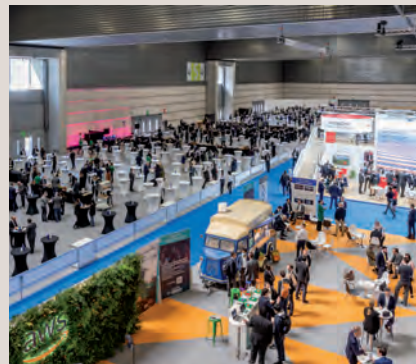

# B! E! C!

**BEC!** es un importante motor económico y social del Gran Bilbao. Un espacio versátil, práctico e innovador abierto en 2004 que ha permitido la celebración de grandes eventos y espectáculos musicales. Muchos eventos no se habrían celebrado en Euskadi si no existiese BEC!

**BEC!** cuenta con tres líneas de negocio: ferias propias, eventos de terceros y Bizkaia Arena para espectáculos musicales y deportivos.





# Destino Bilbao Bizkaia

A toda gran sede le respalda un gran destino. El de BEC! es Bilbao Bizkaia.

## Algunos datos sobre el País Vasco

Durante más de 100 años, el País Vasco ha sido una de las regiones industriales más potentes y diversificadas de España

**Población:** 2,2 millones de habitantes

**Estatus político:** sistema tributario propio

- Alto nivel de vida.
- Sistemas avanzados de educación y servicios de salud.
- Amplia gama de actividades culturales y de entretenimiento, con el Museo Guggenheim Bilbao como buque insignia. (1197)

**Industria y energía.** Región de referencia en el sector.

**Gastronomía.** El País Vasco tiene la mayor concentración per cápita de restaurantes con estrellas Michelin del mundo.

**Cultura y tradición.** Con una lengua y tradiciones propias.

**Visita:** <https://www.visitbiscay.eus/es/>

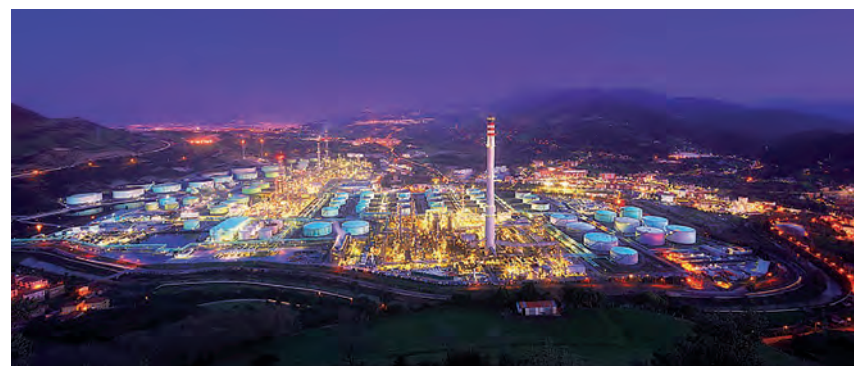

BEC está conectado de forma estratégica a través del Aeropuerto Internacional de Bilbao, del mar Cantábrico con conexión Bilbao-Portsmouth y atraque de cruceros internacionales, y con una amplia red ferroviaria y de carreteras.



El aeropuerto está a **13 km** de BEC!



A **10 min** del centro de Bilbao en metro



**4.000** habitaciones en la capital



**1.000** habitaciones más en el resto del Bizkaia

# Bilbao International Airport

**24** compañías aéreas

A **10** minutos del centro de la ciudad

**HUBS** con conexiones internacionales



Hoteles en Bilbao



Hoteles en Bizkaia



BBK Live



Tour de Francia 2023



Bienal Internacional de Máquina Herramienta



Mundial Baloncesto FIBA 2014

# Algunos grandes eventos que ha acogido Bilbao Bizkaia...

- BIEMH- Bienal Internacional de Máquina Herramienta desde el año 1961 **(BEC!)**.
- Mundial de Baloncesto 2014 **(BEC!)**.
- Gala de los Premios Europeos de MTV 2018 **(BEC!)**.
- World's 50 Best Restaurants 2018.
- European Champions Rugby y Challenge Cup 2018.
- Etapa de la Vuelta Ciclista a España 2018 y 2022.
- Tour de France. Gran Départ 2023 Pays Basque.
- BBK Live desde 2006.

**Bilbao, mejor Ciudad Europea de 2018  
(The Urbanism Awards)**



Saltos Red Bull 2018, 2019



Premios MTV EMA 2018



World 's 50 Best Restaurants 2018, 2022

# Sabías que...

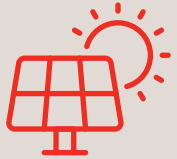

- Contamos con una planta solar fotovoltaica que próximamente ampliaremos a un megavatio.



- Tenemos dos torres: una a 98 m de altura, donde están las oficinas y es la 2ª más alta de Euskadi, y otra a 54, donde se encuentra el espacio **Torre BEC!** con una terraza de más de 500 m<sup>2</sup>



- 4 torres Eiffel se hubiesen construido con los perfiles de acero usados en la construcción del recinto.



- Nuestro **atrio** mide lo mismo que la mitad de la Gran Vía de Bilbao (Moyua-Plaza Circular: 500m).



**x21**

- **BEC!** tiene una superficie equivalente a 21 campos de fútbol.



**x70**

- En el **Centro de Convenciones** caben 70 pistas de tenis.



**x24**

- Y en **Bizkaia Arena** 24 piscinas olímpicas.



- Todo el cable eléctrico de **BEC!** cubriría la distancia de Bilbao a Berlín.



- Las barras de la armadura de hormigón de **BEC!** superarían una longitud de 11.500 km, la distancia entre Bilbao-Moscú-Vladivostok.



## BEC!: El recinto en cifras:

- **5 pabellones sin columnas** (Cuatro de 15.000 m<sup>2</sup> y uno de 20.000 m<sup>2</sup>).
- **Bizkaia Arena** (Pabellón 4): conferencias desde 1.500 a 14.000 asistentes, espectáculos y más...
- **Centro de Convenciones**: salas de 20 a 1.300 pax.
- **Atrio**: pasillo principal de BEC! que recorre el edificio de norte a sur, dando acceso a los 6 pabellones. Bajo el atrio hay diferentes niveles con calles perimetrales y calzadas para que puedan moverse los camiones y acceder a los distintos espacios.
- 4.000 plazas de **parking**.
- La entrada sur está destinada específicamente **para la carga y descarga**.
- Todos nuestros espacios están adaptados para personas con **movilidad reducida**.

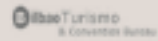
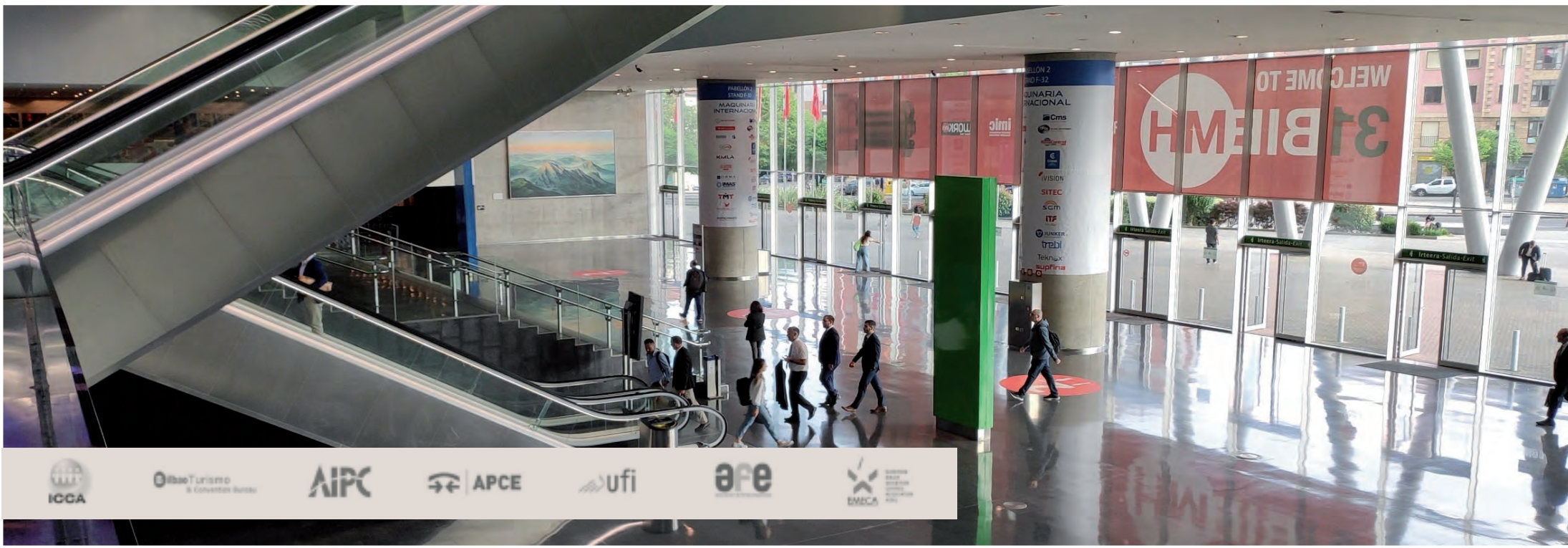



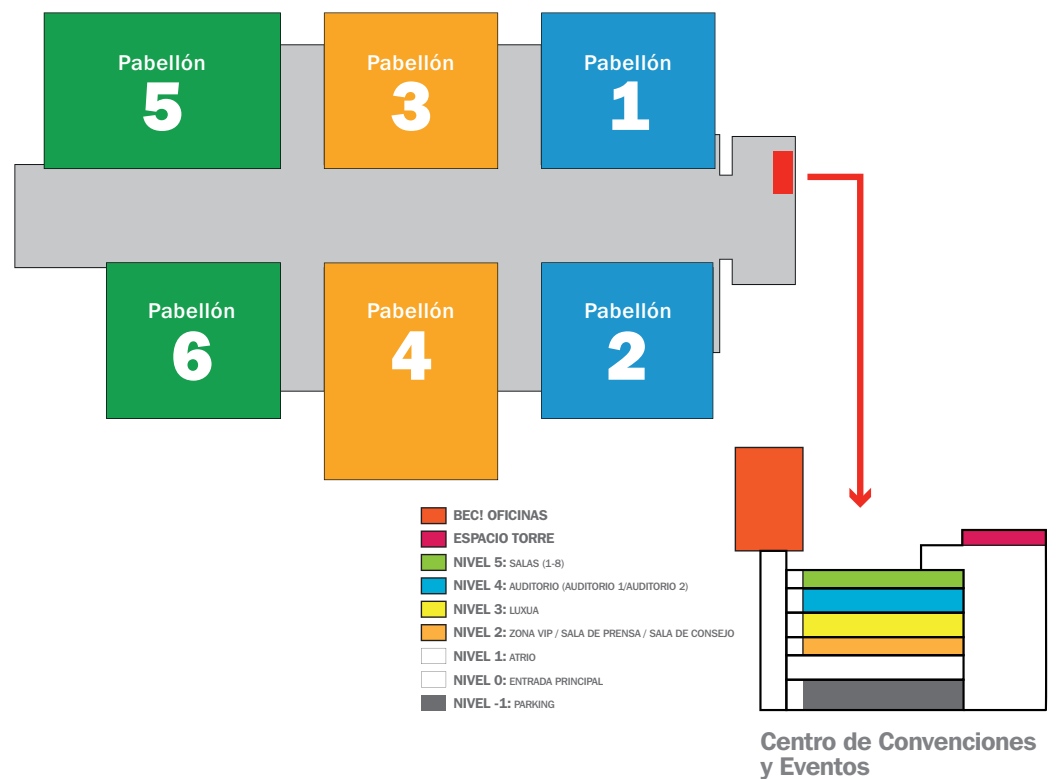

Centro de Convenciones y Eventos

# Centro de convenciones

El Centro de Convenciones está ubicado sobre la Entrada Principal. Es flexible y versátil, lo que ofrece innumerables posibilidades para crear espacios polivalentes para reuniones de todo tipo.

En él destacan salas de conferencias y reuniones con capacidades desde 20 asistentes hasta una gran conferencia para 1.300 personas

- Zona VIP.
- Luxua para hasta 1.300 asistentes (divisible en 3 salas de reuniones).
- Auditorio para hasta 900 asistentes (divisible en 2 salas de reuniones).
- Salas paralelas de 20 a 340 asistentes.
- Todas las salas son flexibles para acoger diferentes formatos (teatro, escuela, etc.) y divisibles en dos.



Descúbrelo con el tour virtual:

SALAS	Superficie	Altura	Dimensión	Capacidad		
				Teatro	Escuela	Consejo
Área VIP	**&'a &					
Sala VIP				%%\$	40	30
Sala de Prensa				10	40	
Sala de Consejo						12
Luxua	&'(\$\$'a &	A UI 'ž) a 'A ]b' (ž ')	' 1' ( ) 'a	1.300	1.300	
Luxua (1/2)	%%&\$'a &	A UI 'ž) a 'A ]b' (ž ')	( ) 1 &+ 'a	650	650	
Luxua (1/4)	* \$\$'a &	A UI 'ž) a 'A ]b' (ž ')	&&1 &+ 'a	400	280	
Auditorio (1 + 2)	%%\$+'a &	A UI '+ž 'A ]b' *	' ) 1 &' 'a	900	450	140
Auditorio 1	) ' ) 'a &	A UI '+ž 'A ]b' +	%+1 &' 'a	450	228	80
Auditorio 2	) ' ) 'a &	A UI '+ž 'A ]b' ,	% 1 &' 'a	450	228	80
Sala 1 (A+B)	( ) \$'a &	( 'a	( ) 1 %%a	340	176	50
Sala 1A	&&)'a &	( 'a	&' 1 %%a	162	80	30
Sala 1B	&&)'a &	( 'a	&&1 %%a	143	72	30
Salas 2, 3 y 4	, \$'a &	' 'a	+1 % ( 'a	80	40	30
Salas 5, 6, 7 o 8	( \$'a &	' 'a	%\$ 1 ' ) a	30	20	20

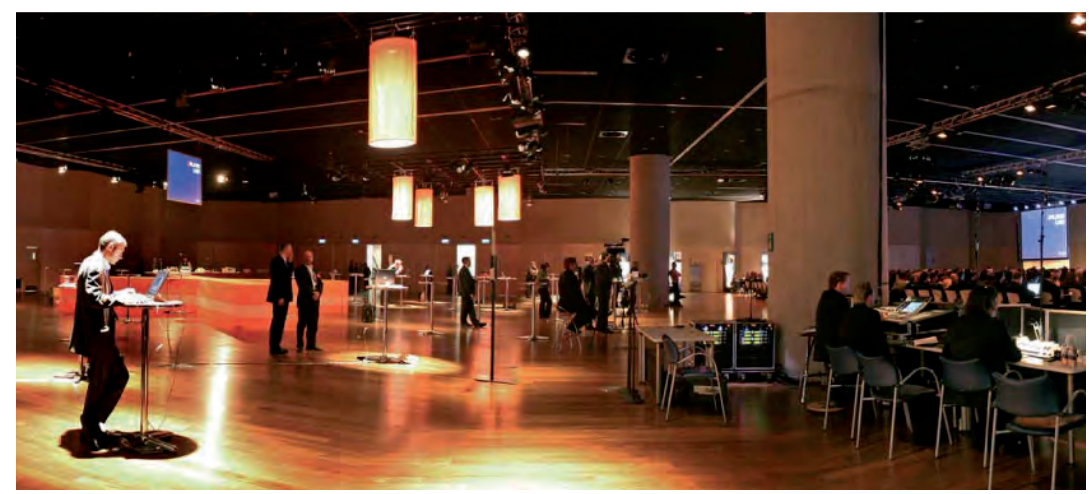

**NIVEL 7-TORRE BEC! (250 pax)**

**NIVEL 5-SALA 1 (340 pax)  
SALA 2 A 8 (15-80 pax)**

**NIVEL 4-AUDITORIO (900 pax)**

**NIVEL 3-SALA LUXUA (1.300 pax)**

**NIVEL 2-VIP (150 pax)  
CONSEJO (25 pax)  
SALA PRENSA (50 pax)**

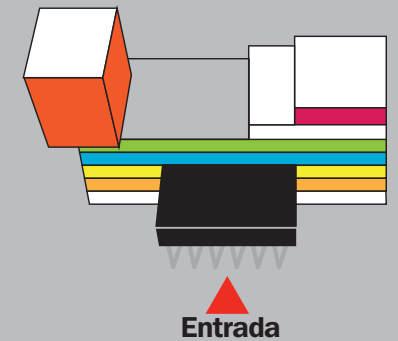

**BE!  
C!**

**BILBAO EXHIBITION CENTRE**

OFICINAS BILBOAR OFFICES

Torre

## Nivel 2

# Zona VIP / Sala Prensa / Sala de Consejo

La zona VIP cuenta con tres espacios: una sala de prensa con un videowall de plasma, equipo de sonorización y cabina de traducción; una sala de consejo y una sala VIP para ponentes e invitados.

SALAS	Superficie	Capacidad			
		Teatro	Escuela	Consejo	Cocktail
Área VIP	662m <sup>2</sup>				
Sala VIP			40	30	150
Sala de Prensa		10	40		
Sala de Consejo				12	25

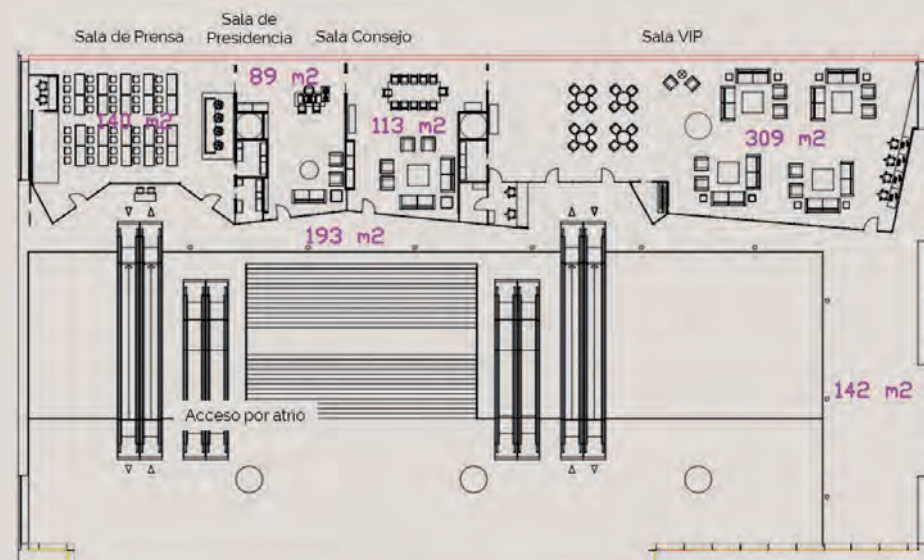
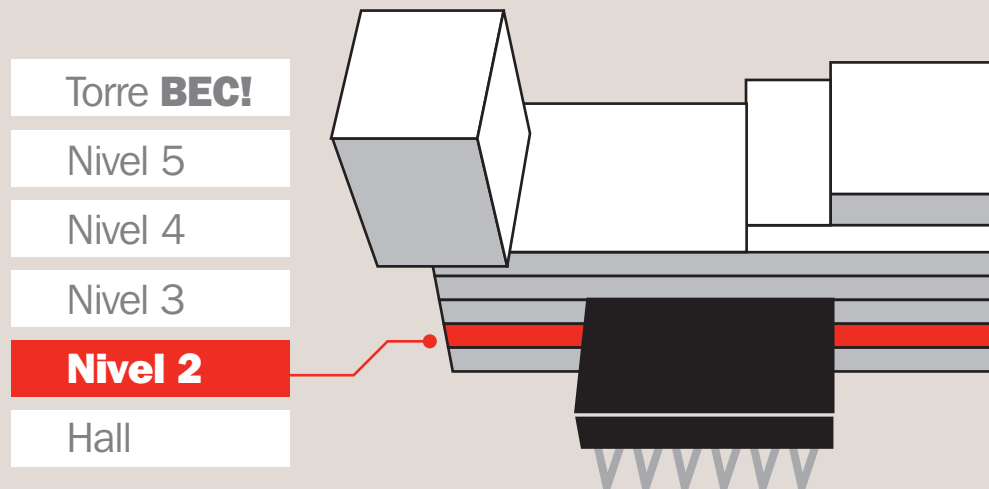

## Nivel 2

# Zona VIP / Sala Prensa / Sala de Consejo



Sala de Prensa (50 pax.)



Sala de Presidencia

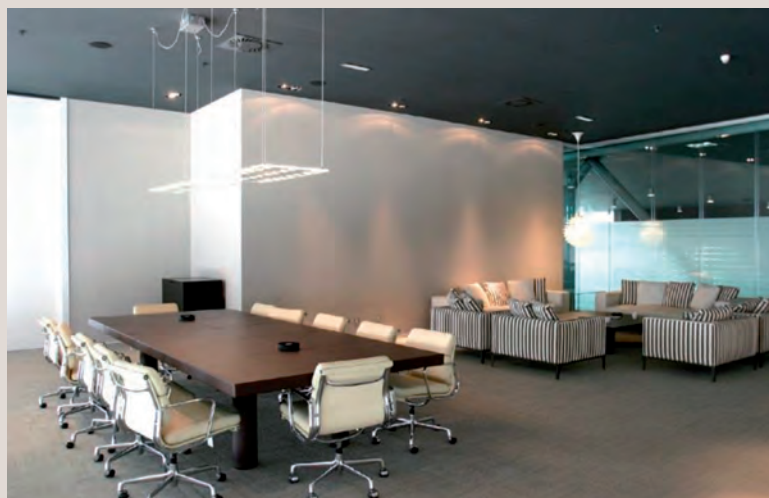

Sala Consejo (12 pax.)



Sala VIP (150 pax.)

## Nivel 3

# Luxua

Es el espacio más flexible del Centro de convenciones. Diáfano y polivalente, cuenta con suelos de madera y una superficie de 2.400 m<sup>2</sup> divisible en cuatro zonas independientes entre sí, de 600 m<sup>2</sup> cada una.

El hall trasero mide 400 m<sup>2</sup> y dispone de luz natural, por lo que resulta un espacio perfecto como área de catering y el hall de acceso 600m<sup>2</sup>.

Dispone de un montacargas de 6 m de ancho, 3,5 m de fondo, 2,62 m de altura interior y 3.000 kg.

	SALAS	Superficie	Dimensiones	Capacidad			
				Teatro	Escuela	Banquete	Cocktail
	<b>LUXUA</b>	2.400	53 x 45	1.300	1.300	1.100	1.300
	<b>1/2 LUXUA</b>	1.200	54 x 46	650	650	650	650
	<b>1/4 LUXUA</b>	600	25 x 23	400	280	400	400

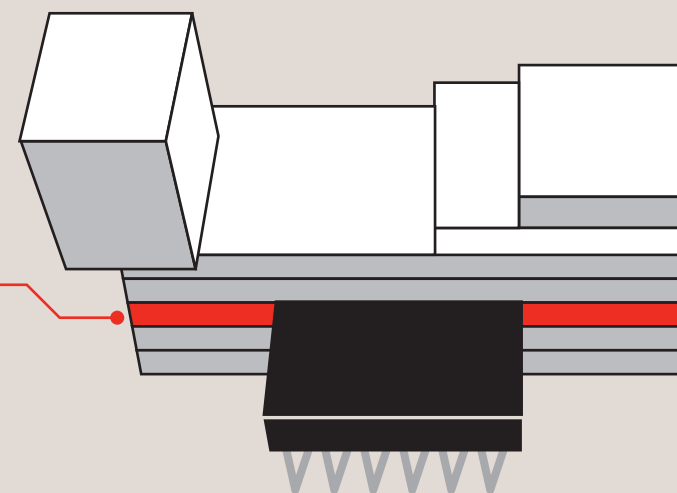

## Nivel 3

# Luxua



Intergune +



Convención Endesa



Cena Santa Lucía



Bime Pro (Hall Trasero)



Bizkaia Empresa



Pokémon Special Championships Bilbao

## Nivel 4

# Auditorio

El Auditorio es el espacio que alberga las grandes plenarias. Con una capacidad de hasta 900 personas, puede dividirse mediante paneles insonorizados en dos áreas independientes de 535 m<sup>2</sup> cada una y su respectivo escenario. Además, cuenta con cinco cabinas de traducción.

Dispone asimismo de un montacargas de 6 m de ancho, 3,5 m de fondo, 2,62 m de altura interior y 3.000 kg.

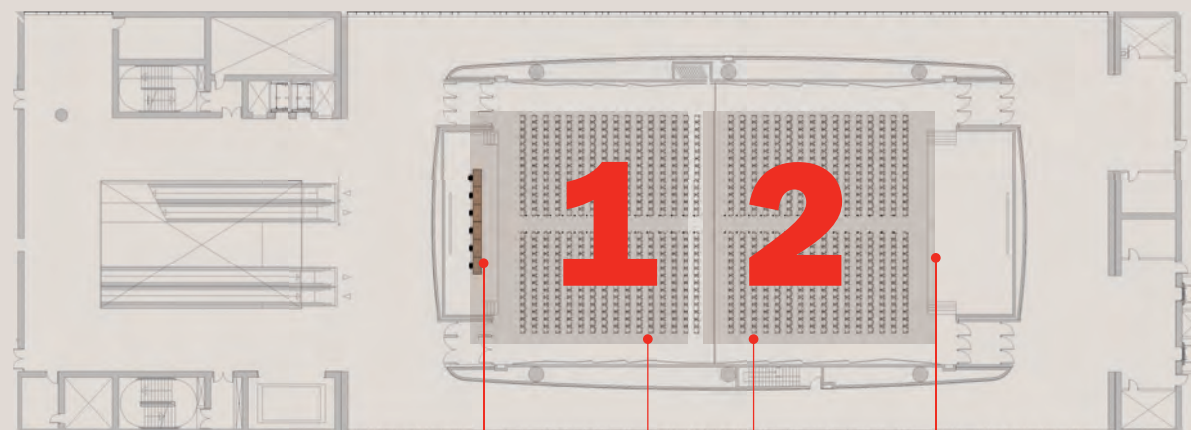
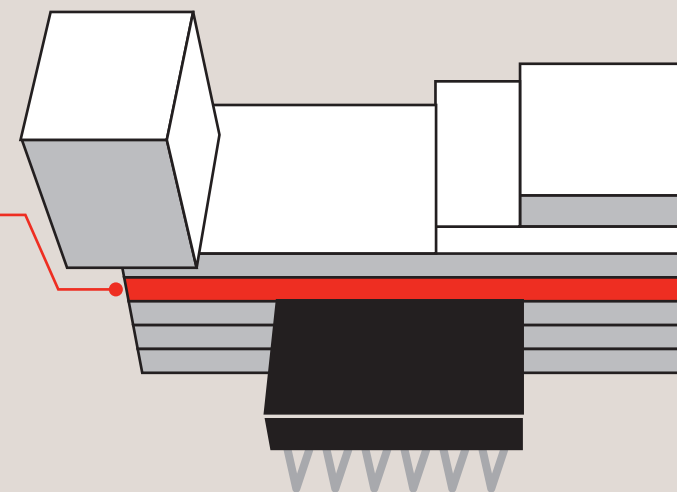

SALAS	Superficie	Altura	Dimensiones	Capacidad				
				Teatro	Escuela	Consejo	U	Cabaret
<b>AUDITORIO 1+2</b>	1070	Máx 7,8 Min 6	24 X 39	900	450	140	250	400
<b>AUDITORIO 1</b>	535	Máx 7,8 Min 7	24 X 19	450	228	80	132	200
<b>AUDITORIO 2</b>	535	Máx 7,8 Min 8	24 X 20	450	228	80	132	200

**Escenario 1**  
15,26 x 4,6 m

**Auditorio**  
Altura: 7 m mín.  
7,8 m máx.

**Escenario 2**  
15,26 x 7,2 m

## Nivel 4

# Auditorio



Estrategia Turismo Bilbao Bizkaia



Congreso CIOS APD



Banesto



Bilbao Marine Energy Week



Welcome



Presentación Seat



## Nivel 5

# Salas 1-8

El nivel 5 complementa el Centro de Convenciones ofreciendo salas de 20 a 340 pax.

En la sala 1 se celebran plenarias de menor tamaño, hasta 340 pax y cuenta con dos cabinas de traducción. Las salas 2 a 8 se utilizan generalmente como *Breakout Rooms*.

Todas las salas son divisibles en dos y ofrecen gran flexibilidad.

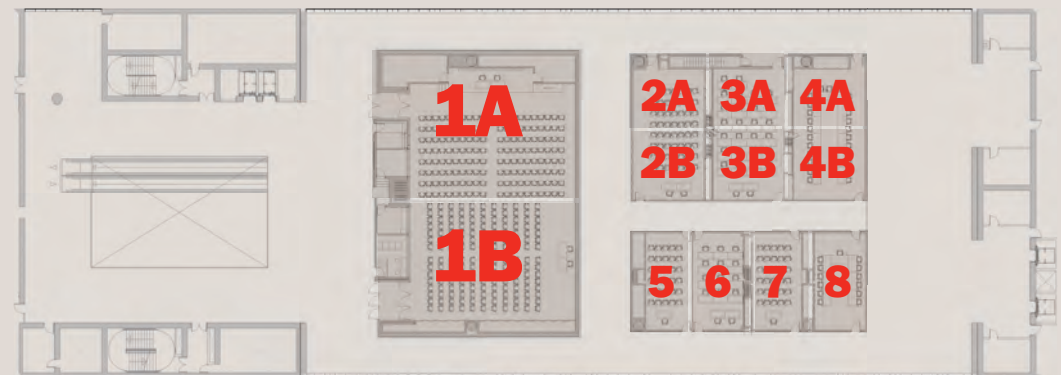
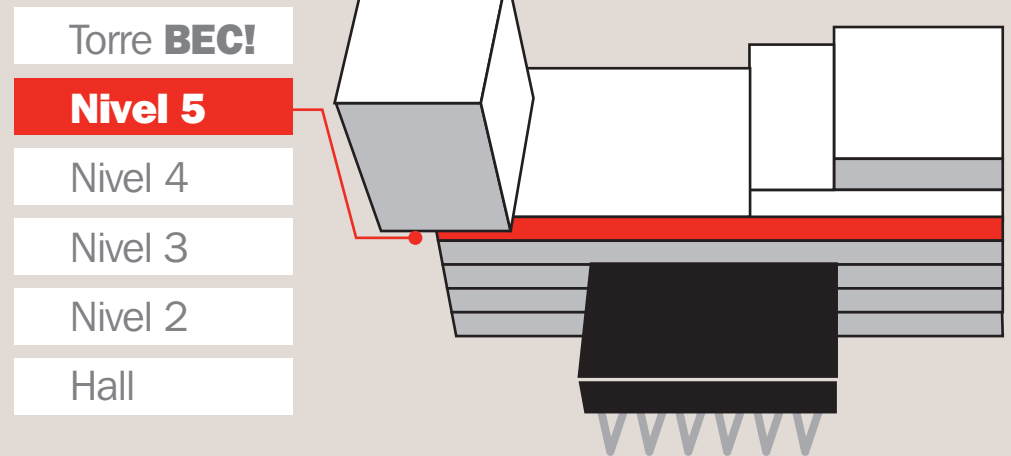

SALAS	Superficie	Altura	Dimensión	Capacidad			
				Tipo U	Teatro	Escuela	Imperial
Sala/Room 1 (A+B)	450 m <sup>2</sup>	4 m	45 x 11 m	60	340	176	50
Sala/Room 1A	225 m <sup>2</sup>	4 m	23 x 11 m		162	80	30
Sala/Room 1B	225 m <sup>2</sup>	4 m	22 x 11 m		143	72	
Sala/Room 2, 3 y 4	80 m <sup>2</sup>	3 m	7 x 14 m	32	80	40	20
Salas/Rooms 5, 6 7 y 8	40 m <sup>2</sup>	3 m	10 x 5 m	16	30	16	20

## Nivel 5

# Salas 1-8



Sala 1A en escuela hasta 80 pax.



Sala 1 en teatro hasta 340 pax.



Sala 2 en teatro hasta 80 pax.



Sala 3 en consejo hasta 32 pax.



Sala 1 en U hasta 50 pax.



Sala 3 en cabaret hasta 48 pax.

## Nivel 7

# Espacio Torre

El séptimo nivel del Centro de Convenciones cuenta con un espacio polivalente con capacidad de hasta 250 personas y una terraza de más de 500 m<sup>2</sup> a 54 m de altura.

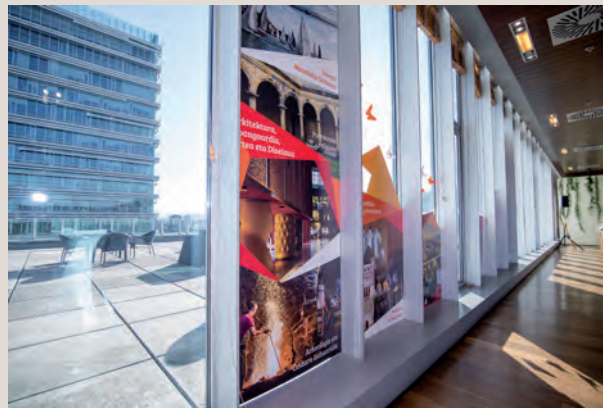
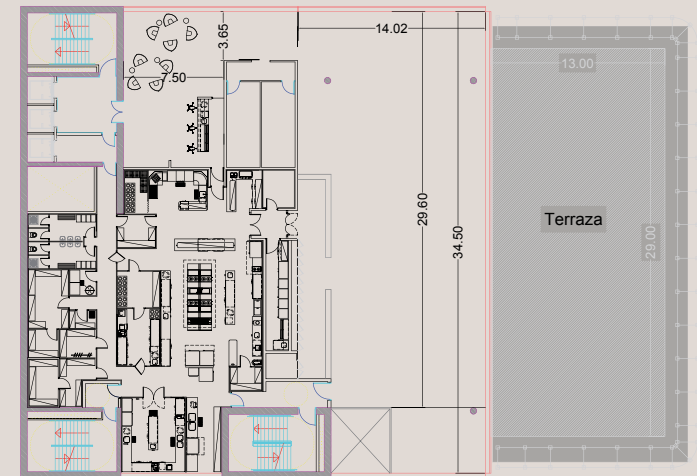

# Pabellones

**BEC!** cuenta con **6 pabellones** sin columnas e interconectados a ambos lados del **Atrio**, una gran calle que recorre el recinto de norte a sur. Con todo ello, **BEC!** ofrece una superficie expositiva de **150.000 m<sup>2</sup>**.



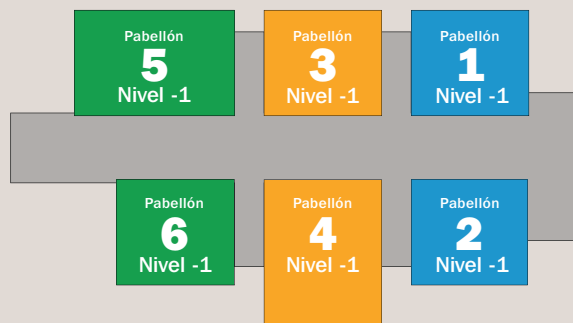

## Nivel 1

# Pabellones

### Pabellones 1, 2, 3 y 6 – 15.000 m<sup>2</sup>

- Escuela para 5.000 pax.
- Teatro para 7.000 pax.
- Banquete para 4.000 pax.
- Cóctel para 10.000 pax.

Los pabellones 1, 2 y 3 tienen cortinas que permiten dividir el espacio en tres partes de 5.000 m<sup>2</sup>.

### Pabellón 4 – Bizkaia Arena (26.000 m<sup>2</sup>)

- Conciertos hasta 17.000 pax.
- Espacio CUBEC para 5.000 pax.
- Eventos deportivos para 14.000 pax.

### Pabellón 5 – 20.000 m<sup>2</sup>

- Escuela para 7.000 pax.
- Teatro 10.000 pax.
- Banquete para 6.000 pax.
- Cóctel para 12.000 pax.

## Descripción de elementos



**Techo:** El techo de los pabellones está cubierto con una malla espacial con una capacidad de cuelgue de **270 kg/bola**. La distancia entre bolas es de 3,65 m.

Están excluidas de esta malla las jácenas de techo, que tiene una anchura de 7 m.



**Suelos:** Los suelos de los pabellones admiten una sobrecarga máxima de **4.000 kg/ m<sup>2</sup>**. Todos los pabellones disponen de canalizaciones de fuerza (con conexiones de 63 amp y 23 amp), voz y datos, agua y desagüe cada 6 m.



**Accesos:** Cada pabellón dispone de 8 portones de acceso (enfrentados 4 y 4) de 5 m de ancho por 5 m de alto, para acceso de vehículos de carga, lo que permite una fácil maniobra desde cualquier punto del pabellón y por tanto, un montaje y desmontaje más rápido.

Todos estos espacios se pueden usar para congresos, cenas, ferias y otros formatos.

Altura máxima de los pabellones: 18 m.



## Nivel 1

# Pabellones Eventos

Back to back automoción  
Cenas de gala  
Corporate



50º Aniversario IDOM

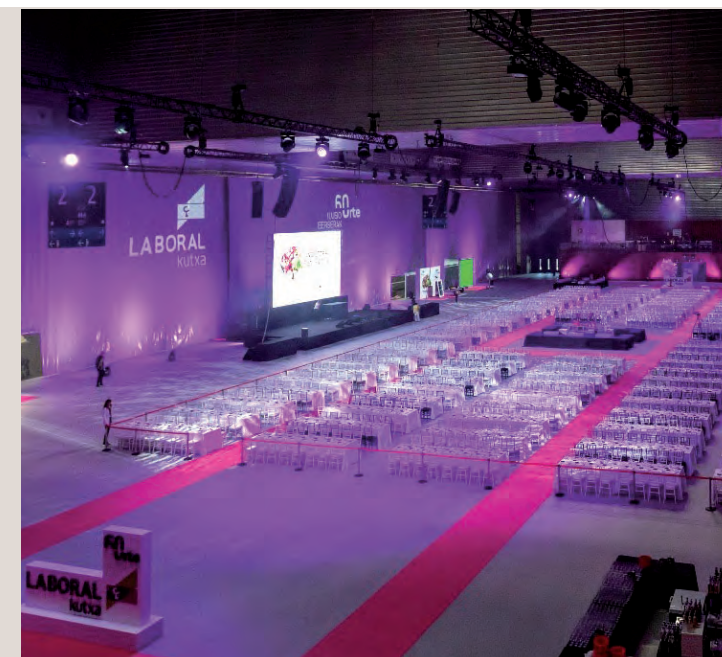

60 Aniversario Caja Laboral 2019



World Presentation New MAN Trucks TGX 2020



World Dealer Conference Skoda 2017



Volkswagen Chargeup Congress 2019

# Nivel 1

# Pabellones Eventos

# Ferias



Architect@Work 2019 y 2020



BIEMH (Desde 1961)



Japan Weekend (Desde 2015)



Expocadena (2020 y 2023)

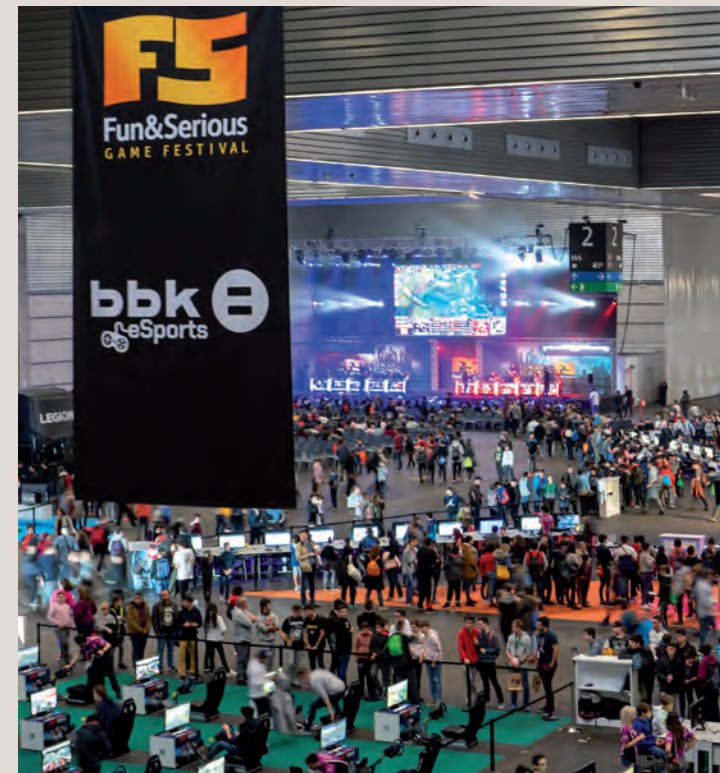

Fun & Serious (Desde 2018)



# Atrio

BEC! tiene un amplia calle central cubierta de 30 metros de anchura y 500 de longitud denominada Atrio. Este espacioso pasillo recorre el recinto de norte a sur y conecta ambos accesos, distribuyendo sus seis pabellones a ambos lados. Sus dimensiones y diseño permiten innumerables opciones de configuración.

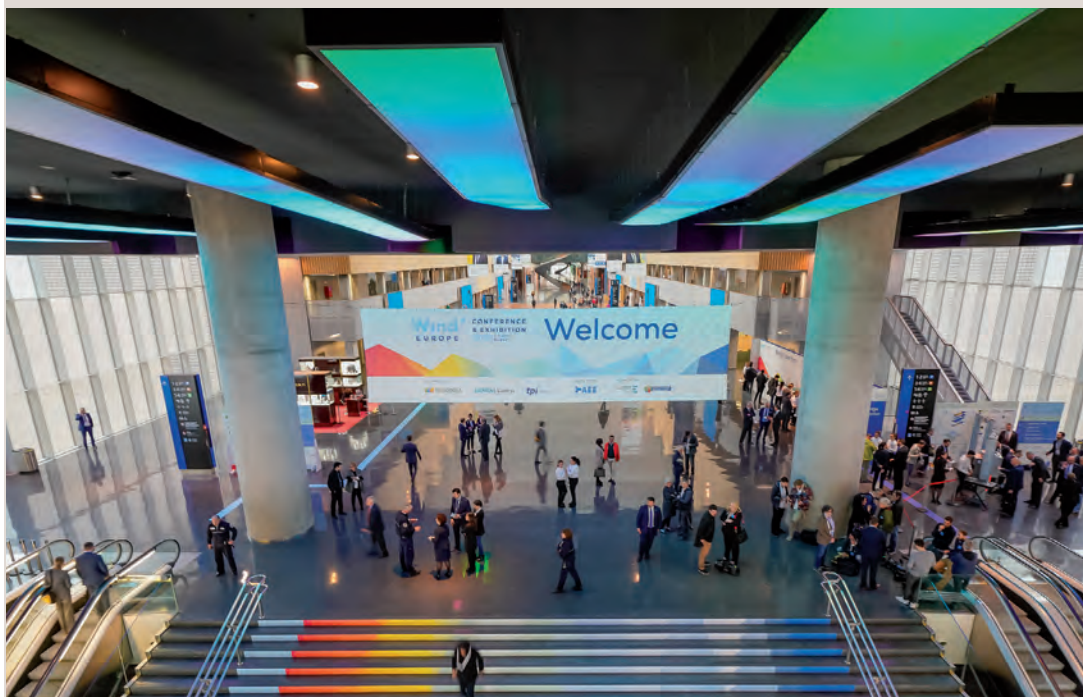

# Bizkaia Arena

Es uno de los mayores recintos multiusos de España y Europa.

Este pabellón, el número 4 de **BEC!**, tiene una superficie de 26.000 m<sup>2</sup> (máximo en pista 4.200m<sup>2</sup> –70x60m).

La capacidad máxima del recinto es de 17.000 personas, pudiendo albergar convenciones de 14.000 en teatro.

# Nivel 1

## Bizkaia Arena

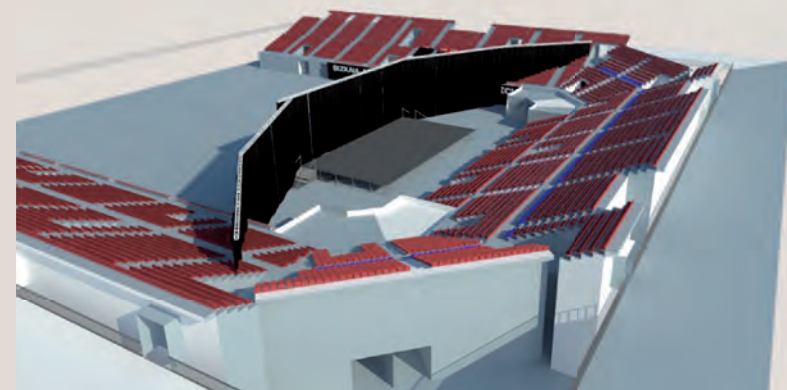

MTV Europe Music Awards

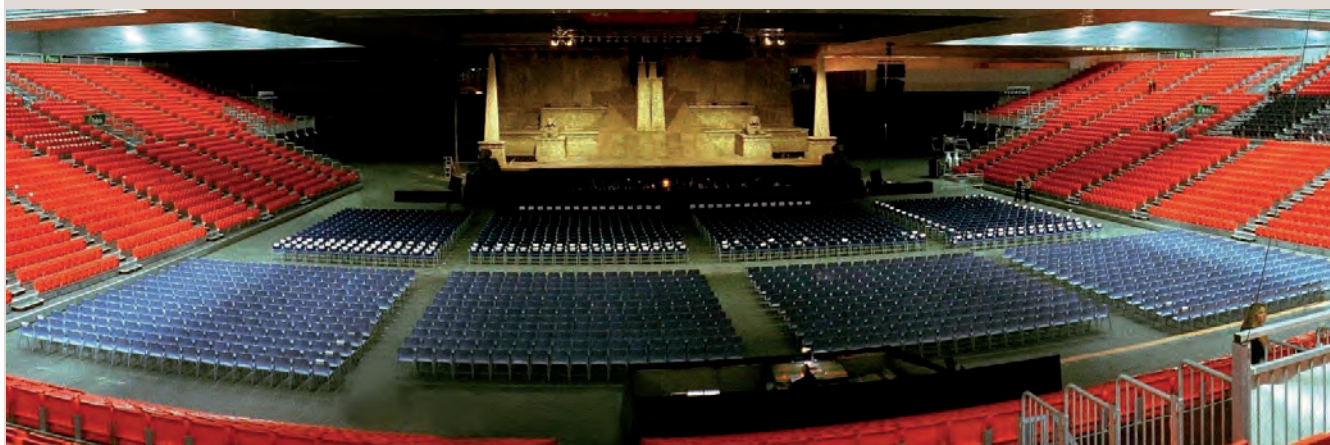

Ópera Aida

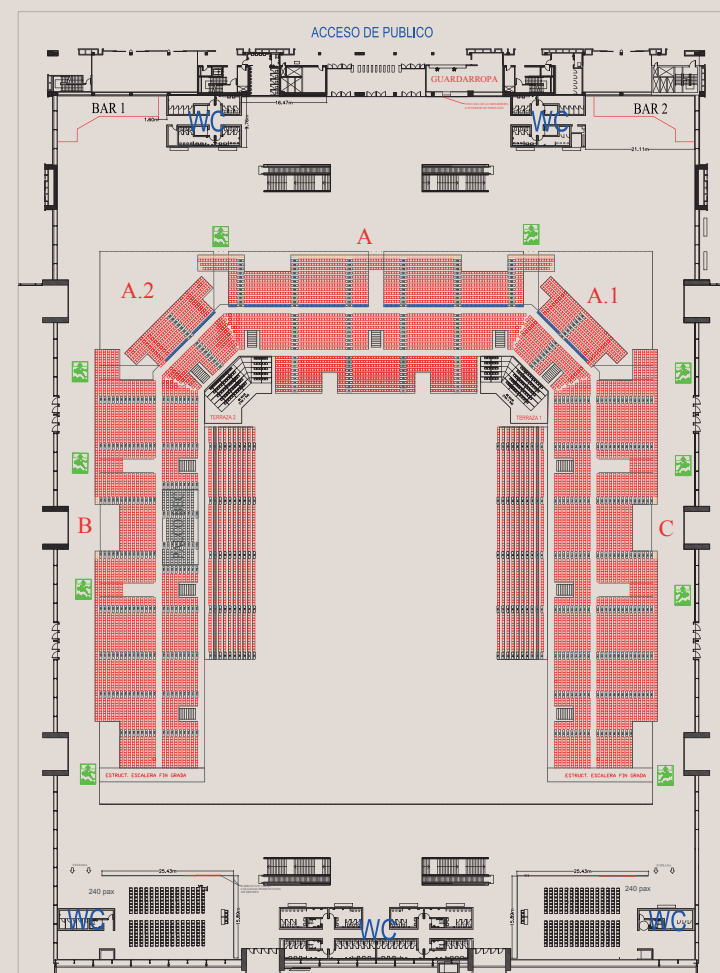

# Nivel 1

## Bizkaia Arena

Se trata de un espacio que se puede acondicionar para cualquier tipo de evento cultural y deportivo.



Congreso Euskalit (Desde 2007)



Final Campeonato Absoluto de Bertsolaris (2008 - 2017)



Convención Tecnalia 2019



Convención anual Banco Mediolanum 2015

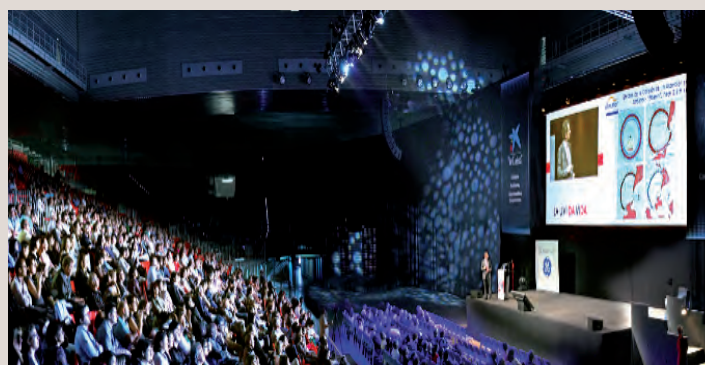

Sociedad Española de Medicina Intensiva Crítica y Unidades Coronarias - SEMICYUC - (2011)



25 Aniversario ITP (2014)

# Exteriores

# B! E! C!

La calle perimetral que rodea nuestro edificio cuenta con 1.200 m de longitud y 14,5 m de ancho y es perfecta para la grabación de anuncios y otros rodajes.

La **entrada sur** dispone de una maravillosa explanada en el acceso, que lleva al parking sur de autobuses y se utiliza a menudo para Roadshows.

Por último, la **terraza de Torre BEC!** de más de 500 m<sup>2</sup> (35 x 16m) cuenta con espectaculares vistas a 54 m de altura.



# Restauración

## Nivel 7

### Espacio Torre



Situado en la 7ª planta a 54m de altura, tiene capacidad para 250 pax y una terraza de más de 500 m² (35 x 16 m).



## Nivel 1

# Restauración Self service y Maxx BEC!

El self service situado entre los pabellones 3 y 5 tiene una capacidad para 1.000 comensales. En la planta superior Maxx Bec! cuenta con una capacidad para 430 personas.

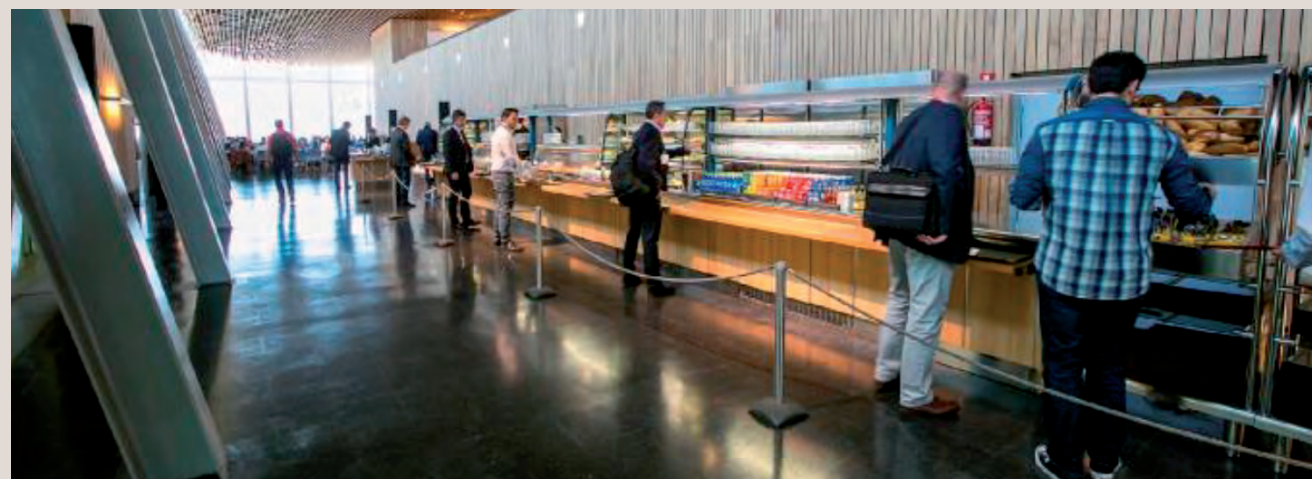

# Servicios

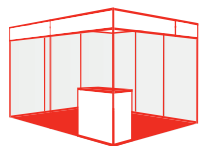

## Servicios al expositor

Completa carpeta de servicios que incluye desde el diseño y construcción de los stands hasta todo tipo de equipamiento y servicios complementarios.



## Personal auxiliar

Apoyo en diferentes aspectos organizativos a través de personal específicamente cualificado.



## Medios audiovisuales

Equipo de producción audiovisual para realizar todo tipo de producciones utilizando tecnología de última generación.



## Equipo de comunicación

Asesoramiento en contenidos publicitarios; apoyo en la difusión de información a los medios de comunicación; organización de ruedas de prensa; campañas publicitarias en RRSS...



## Señalética y branding

Personalización de los eventos mediante creaciones de impacto visual hechas a medida.



## IT

Una banda ancha de 1.000 Mbps simétricos que permite destinar a un evento 400 Mbps asegurados y hasta 800 mbps en exclusiva.



## Páking de 4.000 plazas

con posibilidad de instalación de cargadores eléctrico.



## Centro deportivo

Instalaciones de 1.100m2 dedicados al fitness; 5 salas de actividades; 2 piscinas y zona Spa.



# Sostenibilidad y ODS

Bilbao Exhibition Centre sigue manteniendo su compromiso y apuesta por la sostenibilidad trabajando de manera alineada con los objetivos en un comité específico. Este criterio se aplica, entre otros aspectos sociales y económicos, a la gestión del recinto como infraestructura y a los eventos celebrados en él.

Uno de los apartados importantes es el **uso energético eficiente**. El recinto cuenta ya con un **parque de energía solar fotovoltaica**, que es uno de los más importantes del País Vasco. Este año se ampliará la instalación de placas solares para aumentar significativamente la potencia actual a un megavatio y poder llegar a un autoabastecimiento de entre el 10 y el 12%.

Además, BEC ha ido mejorando el **control y gestión del consumo de las fuentes de energía** como iluminar y climatizar de forma más eficiente, es decir, ajustando la intensidad de la luz y la temperatura de sus pabellones y salas a distintas fases horarias o la reducción del consumo de energía de los stands. Se ha realizado una instalación de **luces LED** en gran parte de los espacios y se ha ido fomentando el uso de la energía eléctrica habilitando **plazas de recarga eléctrica en el parking**.

La **gestión de residuos** es otro de los focos importantes para el recinto y, por ello se ha elaborado un plan específico para contabilizar y minimizar los residuos y propiciar, además, su recogida selectiva. En la limpieza del edificio se utilizan únicamente productos con ecoetiqueta.



# Sostenibilidad y ODS

En 2022 BEC ha comenzado su andadura de la mano de **IHOBE, la Sociedad Pública de Gestión Ambiental del Gobierno Vasco**, con la certificación de eventos propios con el sello **Erronka Garbia** (“reto limpio”), un procedimiento que permite minimizar los impactos negativos sobre el medio ambiente asociados a la celebración de los eventos y que trata de dejar un legado positivo para las entidades organizadoras y para los agentes involucrados. El recinto ferial cuenta ya con un evento con esta certificación -Expovacaciones-, y actualmente trabaja en la obtención de un nuevo sello para su foro Egurtek.

La realización de formaciones específicas y la comunicación de mensajes generales en estos temas y otros de impacto en el entorno, como el uso de transporte público, se han ido creando con el fin de **sensibilizar a los trabajadores y visitantes** de BEC!.

Es importante también mencionar las **alianzas**. En este aspecto destaca la cooperación para la elaboración de planes de **legado y políticas de compensación de la huella de carbono** de los eventos en nuestra ciudad, que es otro de los principales ejes de BEC. De esta manera BEC colabora con Bilbao Convention Bureau en el

**proyecto Bilbao Arima Berdea** que tiene en cuenta el impacto de los eventos en nuestra comunidad local, y donde el mayor hito de 2021 fue la inclusión de nuestro destino en el GDS Index que mide la sostenibilidad en nuestras ciudades a través de diversos parámetros.

Además, para abordar el cambio climático, el equipo responsable del recinto se ha sumado, junto con 150 entidades más, a la iniciativa **Net Zero Carbon Events** apoyada por **UFI-Asociación Global de la Industria Ferial**. Será el trabajo de colaboración más amplio e inclusivo desarrollado en la industria ferial hasta la fecha y servirá, además,

para dar visibilidad al sector como fuente positiva de impactos para el cambio. Asimismo, el **Comité de Sostenibilidad** ha comenzado a trabajar en el desarrollo de voluntariado social corporativo. En el área social, el **Comité de Igualdad de BEC!**, está centrado en promover los derechos de las mujeres y la igualdad entre todos los trabajadores de BEC y sus proveedores. Bilbao Exhibition Centre y PWN Bilbao, asociación para el desarrollo profesional de la mujer, colaboran de manera unificada la promoción del progreso de la mujer en el ámbito laboral.

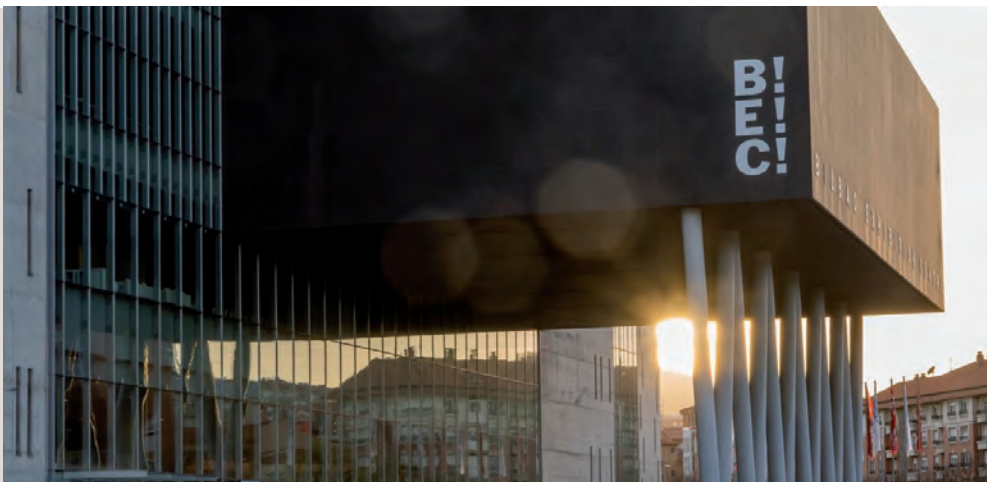

# Sostenibilidad y ODS



## Iluminación

Instalación de luces LED en diversos espacios. Iluminación eficiente.

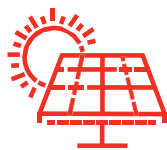

## Planta solar

Ampliación de la instalación de la planta fotovoltaica en cubierta de pabellones hasta 1 megavatio de capacidad destinada a autoconsumo de BEC!



## Energía

Realización de la auditoría energética en cumplimiento con la Ley de Sostenibilidad del Gobierno Vasco. Control de consumo de las fuentes de energía.



## Movilidad sostenible

Puntos de recarga eléctricos en parking y fomento del uso de transporte público y transportes sostenibles como la bicicleta (parking propio).



## Digitalización

Sistema de acreditaciones on-line mediante escaneo de códigos QR, planos interactivos, porfolio digital para la contratación de productos para stands, sistemas digitales para el control de aforos, facturación y soportes promocionales en formato digital, entre otros.



## Gestión de residuos y reciclaje



## Comité de sostenibilidad

En 2021 se creó este grupo de trabajo con miembros de los departamentos técnicos, de RRHH y financiero, de comunicación, de eventos de terceros y ferias propias, y que trabaja por el desarrollo de los ODS en BEC!



## Comité de igualdad

En 2021 se constituyó el comité de Igualdad de BEC! con el fin de promover los derechos de las mujeres y la igualdad entre todas y todos los trabajadores de BEC! y sus proveedores.



## RSC y compromiso social

Voluntariado, campañas sociales, acciones con valores como la solidaridad, sostenibilidad, vida sana, igualdad o ciber-civismo.



## Proveedores

Seguimiento de los avances en materia de sostenibilidad de todos nuestros proveedores.

## Alianzas

Con BiCB en materia de legado y compensación de CO<sub>2</sub>; con IHOBE, en la implantación del sello Erronka Garbia en nuestras ferias; con UFI, con la adhesión al manifiesto Net Carbon Zero; con PWN, entre otras entidades.



**Organiza  
tu evento  
en**

**B!  
E!  
C!**

**BILBAO EXHIBITION CENTRE**

Ronda de Azkue 1

48902 Ansio-Barakaldo

Tel : +34 94 404 0035

[convenciones@bec.eu](mailto:convenciones@bec.eu)

[www.bilbaoexhibitioncentre.com/Virtual Tour](http://www.bilbaoexhibitioncentre.com/Virtual%20Tour)